

Rod Actuator CRES

- ・モータからリミットスイッチまでをボディに内蔵
 - ・防塵、防水性能：IP55標準
 - ・ギアケース等の機構部品を一体化して低価格を実現
 - ・様々なシーンに溶け込めるやわらかなデザイン
- CRES200：定格推力：196N 定格速度：55mm/sec
 CRES750：定格推力：490N 定格速度：15mm/sec

●呼び番号の構成

CRES 200 - 130 - 12 - E
 形番

推力代表値

200	196N 20kgf タイプ
500	490N 50kgf タイプ
ストローク 50mm、100mm、130mm	

モータ電圧

12	DC12V	24	DC24V
その他特殊			
無記号	なし	E	コネクタ等

CRESロッドアクチュエータ用途例

工事作業車両

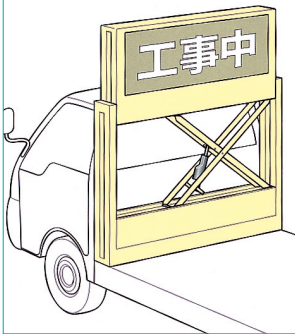

段差解消機

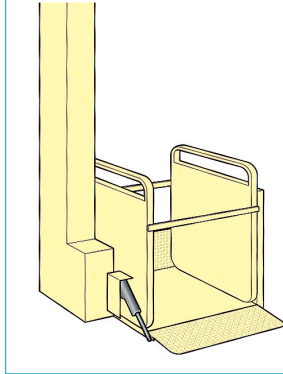

シューポンプ

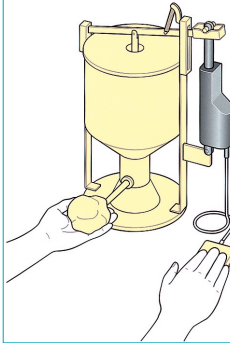

プロジェクター台

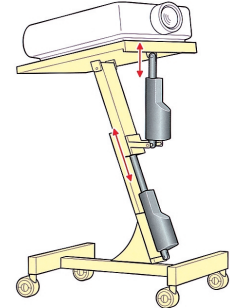

CRES外形寸法図

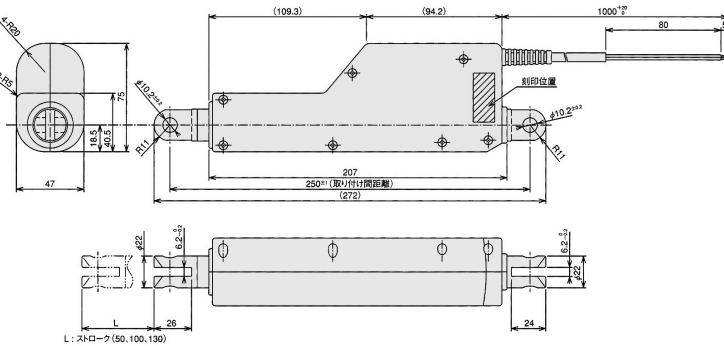

●推力 - 速度特性

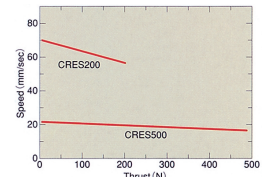

●推力 - 電流値特性

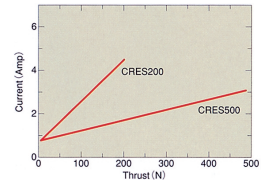

CRESロッドアクチュエータ仕様および価格

項目	単位	CRES200	CRES500
価格		16,500	16,500
定格推力	N	196 ± 10%	490 ± 10%
平均速度 (定格推力発生時)	mm/sec	55 ± 10%	15 ± 10%
ねじリード	mm	6	2
定格電圧	DCV	12 ± 15% / 24 ± 15%	
定格電流	A	4.3 (12V) / 2.2 (24V)	
使用温度環境	-	- 10 ~ 60 (20 ~ 80%RH以下)	
保存温度環境	-	- 20 ~ 70 (20 ~ 80%RH以下)	
最大ストローク (リミットスイッチ動作位置)	mm	50 / 100 / 130	
デューティサイクル	%	10	
時間寿命 (Duty10%・定格推力で使用時)	h	400	
質量	gf	700以下	