

M6ダウンステー

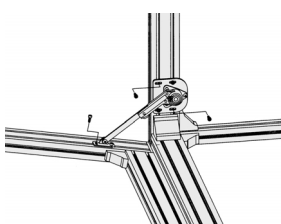

RoHS

●使用扉の大きさと軸トルク)
扉高さ(m)₂ × 扉質量(kg) × 9.8 = 1.96 ~ 6.86N・m



DS-2070L(R) 生産中止品

M6、M8シングルリフトアップステーセット



●使用可能範囲：キャビネット天井18mm時
扉幅：600～900mm扉高さ：390～450mm
扉開閉：390～425mm

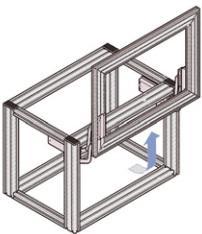

SLUS3K(4K, 5K)-SET 生産中止品

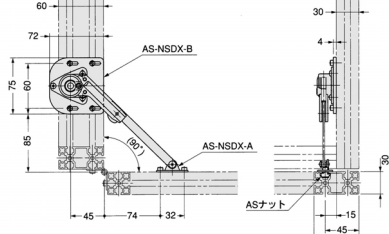

●材質：SUS304, DS-2070-L(左開き) DS-2070-R(右開き90°下開き)

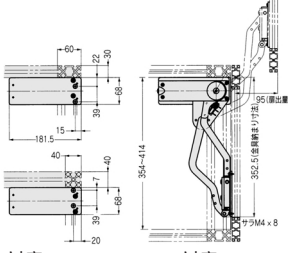

扉質量2.5～3.5kg対応(3K)、3.6～4.5kg対応(4K)、4.6～5.2kg対応(5K)

H10シリーズ高剛性フレーム

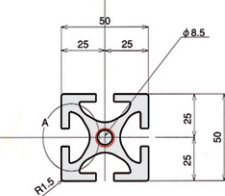
m価格5,490

AFS-5050H-1X(色:シルバー)
エンドキャップ ECP-5050-10
エンドキャップ 価格220

m価格10,260

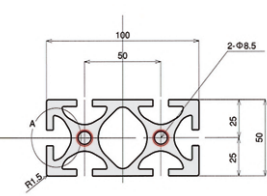
AFS-50100H-1X(色:シルバー)
エンドキャップ ECP-50100-10
エンドキャップ 価格380



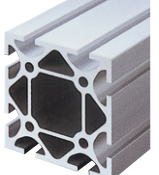
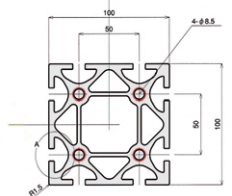

m価格21,340

AFS-100100H-1X(色:シルバー)
エンドキャップ ECP-100100-10
エンドキャップ 価格500

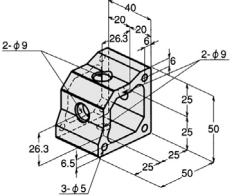

アルミニウムブラケット RoHS



価格1,140

六角穴付ボルト CSW-08-22 2
後入れナット NASS2-10-8 2

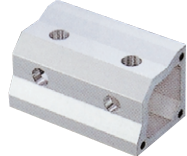

スタンダードブラケット RoHS

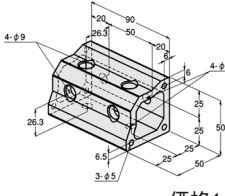

価格1,720

ABL-100

六角穴付ボルト CSW-08-22 4
後入れナット NASS2-10-8 4



アルミニウムブラケット RoHS

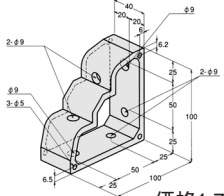

価格1,700

ABLH-50

六角穴付ボルト CSW-08-22 4
後入れナット NASS2-10-8 4



ヘープブラケット RoHS

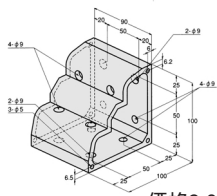

価格3,000

ABLH-100

六角穴付ボルト CSW-08-22 8
後入れナット NASS2-10-8 8



ソケット付レンチ

LHS-10
生産中止
M8キャップスクリー用

H10ボルト、ナット

型番	価格	種別
CSW-08-20	75	六角穴付ボルト
CSW-08-25	95	六角穴付ボルト
CSWS-08-20	120	SUS六角穴付ボルト
CSWS-08-25	125	SUS六角穴付ボルト
NASS2-10-8	360	後入れナット
NAMS-10-8	340	SUS後入れナット