



アンブ内蔵限定反射型ビームセンサ

EX-40シリーズ

●安定した限定距離検出を実現

限定距離検出により、検出物体の色や材質などにほとんど影響されません。また背景物体による影響も少なく、安定した検出が可能です。

●小型・省スペース

W10×H30×D18mmの小型サイズで狭いスペースでも自在に取り付けることができます。

●オフディレイタイマを装備(EX-43Tのみ)

位置決め最適スポット光タイプには基板検出に威力を発揮する可変オフディレイタイマ付も用意。基板の穴、切り欠き、マウント部品などによる誤動作を防止。

●用途に応じて選べる2タイプ

拡散光タイプ

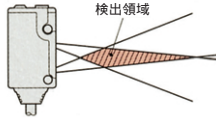

スポット光タイプ

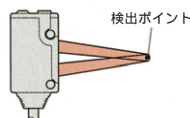

●水洗いOK

保護構造IP67を実現。食品業界など、水がかかるラインでも安心です。別売取付金具もステンレス製でさびません。

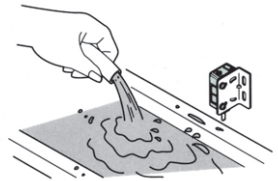

EX-40シリーズ応用例

基板の位置決め

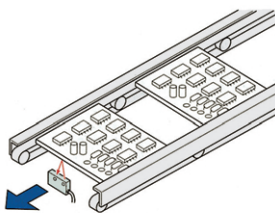

パーツフィーダの部品検出

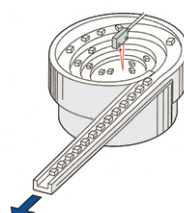

トレイの位置決め

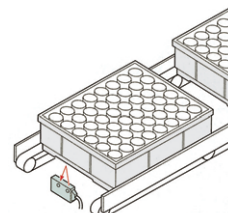

EX-40シリーズ種類価格

種類	拡散光タイプ		スポット光タイプ	
	型式名	長距離	タイマ付	
項目	EX-42	EX-44	EX-43	EX-43T
検出距離	5～38mm (中心20mm)	10～70mm (中心40mm)	20～35mm(中心30mm)	
最小検出物体	0.2mm銅素線 (設定距離20mmにて)	0.2mm銅素線 (設定距離40mmにて)	0.03mm金線 (設定距離30mmにて)	
応差(ヒステリシス)	動作距離の15%以下			
繰り返し精度 (検出軸に直角方向)	0.1mm以下 (設定距離20mmにて)	0.2mm以下 (設定距離40mmにて)	0.05mm以下 (設定距離30mmにて)	
電源電圧	12～24V DC±10%			
出力	NPNトランジスタ・オープンコレクタ ●最大流入電流：100mA ●印加電圧：30V DC以下			
応答時間	0.5ms以下			
感度ポリウム	連続可変ポリウム装備			
タイマ機能				可変(約0.1～1s) オフディレイタイマ装備(注1)
保護構造	IP67(IEC)、防曇形(JIS)			
使用周囲温度	25～+55			
投光素子	赤外LED(変調式)		赤色LED(変調式)	
価格	10,800	12,000	12,000	12,000

外形寸法図

単位：mm

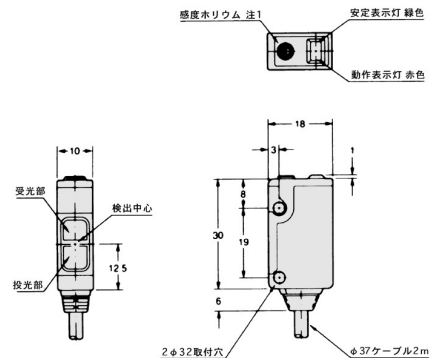
EX-42 EX-44
EX-43 EX-43T

オプション(別売)

型式名	価格	内容
MS-EX40-1	460	背面方向取付金具
MS-EX40-2	460	下方向取付金具
MS-AJ2	2,100	基本セット
MS-AJ2-A	3,500	アームセット

(注1) タイマは、常時有効状態となっています。