

超高分子ポリエチレンガイドレール

作新工業(株)

207952

ローラーチェーンレール

樹脂中最高値を誇る衝撃吸収能力は騒音を防止し低摩擦自己潤滑性はチェーンの損耗を減少させます。

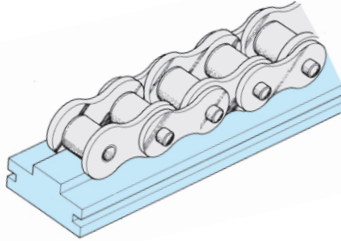

RST型

RST型

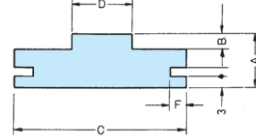

RSW型

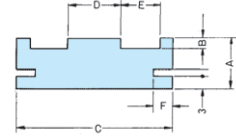

RSS型

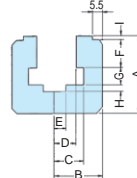

フレーム

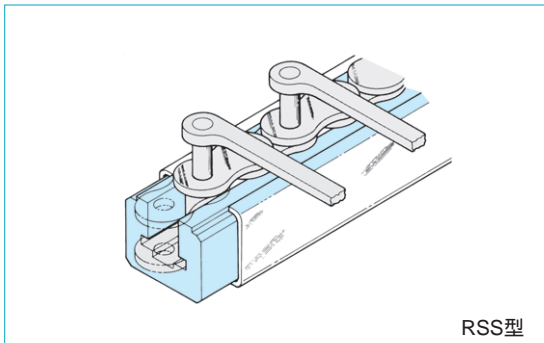
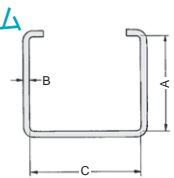

RSS型

NL-NSB RST型

L = 2000

形番	価格	A	B	C	D	F
RST40	5,070	10	3.0	25	7.0	2.0
RST50	5,740	10	3.4	32	8.5	6.0
RST60	9,240	15	4.1	40	11.7	6.0
RST80	10,020	15	5.1	45	14.9	6.0

NL-NSB RSW型

L = 2000

形番	価格	A	B	C	D	E	F
RSW40	5,360	10	3.0	25	7.0	5.5	2.0
RSW50	6,020	10	3.4	32	8.5	7.0	6.0
RSW60	9,790	15	4.1	40	11.7	8.2	6.0
RSW80	10,620	15	5.1	45	14.9	10.6	6.0

フレーム(SUS304)

L = 2000

形番	価格	A	B	C
RSF40	10,170	24	1	32
RSF50	10,170	24	1	32
RSF60	13,570	28.5	1.5	40
RSF80	14,360	33.5	1.5	45

NL-NSB RSS型

L = 2000

形番	価格	A	B	C	D	E	F	G	H	I
RSS40	3,380	25	16	7.5	4.5	2.3	7.0	4.0	2.6	1.0
RSS50	3,380	25	16	9.0	5.6	2.8	8.5	5.0	2.9	1.0
RSS60	10,950	30	20	10.6	6.5	3.3	11.7	5.8	3.0	1.5
RSS80	13,290	35	22.5	13.6	8.5	4.3	14.9	7.4	3.4	1.5

製品を「キズ」から守るガイドレール

適度の硬さは「キズ」から製品を守ります。摺動抵抗を少なくしスムーズな搬送をお約束します。

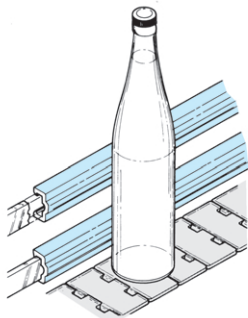

C650型

長さ 2000mm
4000mm
使用鉄板 50巾×6 t
価格 2m 7,520
4m 15,600

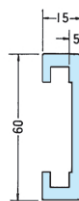

C675型

長さ 2000mm
4000mm
使用鉄板 75巾×6 t
価格 2m 9,100
4m 19,120

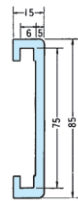

R型

R-8型 (使用丸棒 8)
R-10型 (使用丸棒 10)
R-12型 (使用丸棒 12)
長さ 3000mm
価格 R-8, 10 3,190
R-12 3,810

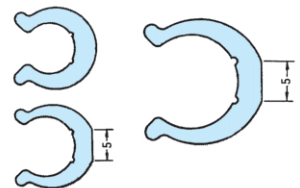

A型

長さ 3000mm
使用鉄板 25巾×6mm厚
価格 6,430

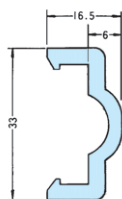

A型

長さ 3000mm
使用鉄板 25巾×6mm厚
価格 6,830

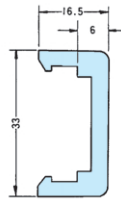

K型

長さ 2500mm
使用鉄板 22巾×3mm厚
価格 6,360

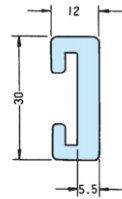

空圧・油圧・真空

直動システム・関連

ロボット・FA

制御・検出・計測

駆動・回転

軸受・素材・機械

動力伝達・自動

搬送・運搬

ポンプ・送風機・粉体

工場設備・環境