

標準スプロケットタイトホルダー

204651

タイトホルダー THBシリーズ

エキセントリックの使用により簡単に、且つシビアな調整ができるチェーンの緊張装置です。

RoHS

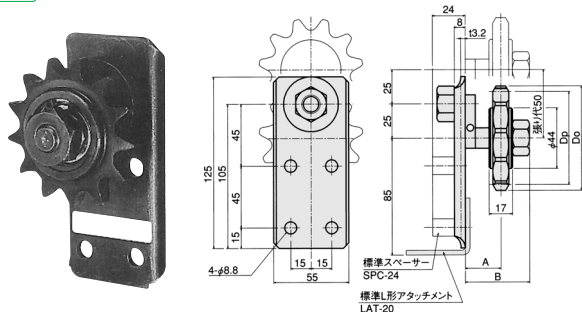

タイトマスター TMシリーズ

タイトマスター TMシリーズは、標準アイドラー付で、内蔵バネによる自動緊張タイプです。

RoHS

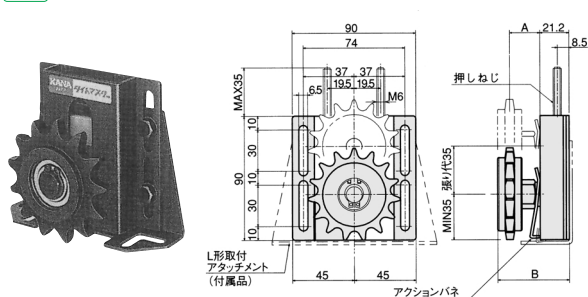

形番	価格	適用 ローラチェーン	アイドラスプロケット				A	B
			品番	歯数	Dp			
THB35	5,060	JIS35	ID35C18	18	54.85	26	47	
THB40	5,170	JIS40	ID40C15	15	61.08	26	47	
THB50	5,170	JIS50	ID50C13	13	66.34	26	47	
THB60	5,280	JIS60	ID60C11	11	67.62	26	47	
THB80	5,720	JIS80	ID80C 9	9	74.26	30	51	

形番	価格	適用 ローラチェーン	A	B	アイドラー
					スプロケット歯数
TMB-35	9,010	JIS35	22	52	18
TMB-40	9,090	JIS40	22	52	15
TMB-50	9,350	JIS50	22	52	13
TMB-60	9,900	JIS60	22	52	11
TMB-80	11,000	JIS80	22	52	9

タイトホルダー THBシリーズ(スペーサSPC-24付)

RoHS

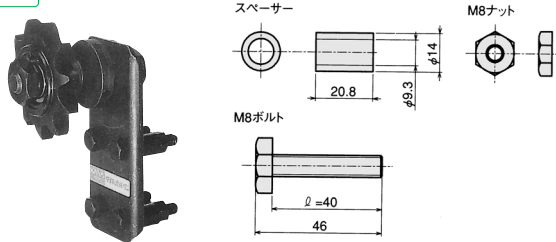

RoHS

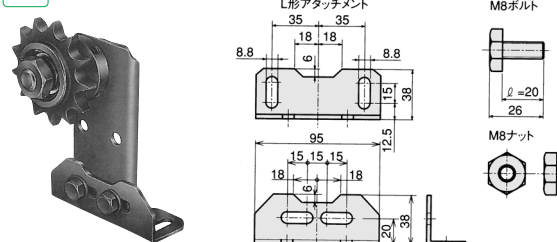

形番	価格	適用 ローラチェーン	形番	価格	適用 ローラチェーン
THB35SPC	5,780	JIS35	THB60SPC	6,000	JIS60
THB40SPC	5,890	JIS40	THB80SPC	6,440	JIS80
THB50SPC	5,890	JIS50	SPC-24	720	スペーサのみ

形番	価格	適用 ローラチェーン	形番	価格	適用 ローラチェーン
THB35LAT	5,890	JIS35	THB60LAT	6,110	JIS60
THB40LAT	6,000	JIS40	THB80LAT	6,550	JIS80
THB50LAT	6,000	JIS50	LAT-20	880	L型アタッチのみ

SB0形(半月形)

SB1形(円弧形)

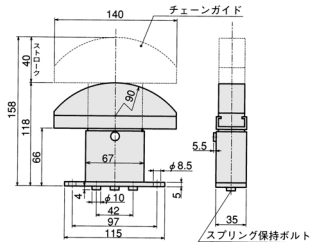
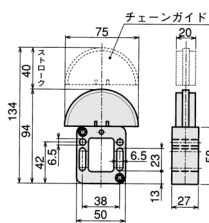
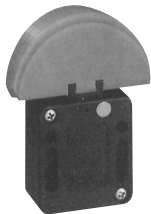

●材質:チェーンガイド(超高分子ポリエチレン) 本体(SB0:合成樹脂、SB1:スチール)

スパンボックスSB0・SB1シリーズ

スパンボックス形番	価格	チェーン列数	荷重分類 L:軽荷重 H:重荷重	チェーンNo.	転送部形状 1:凹形 2:凸形
SB0351L	11,300	1	L	35	2
SB0351H	13,000		H		2
SB0401L	11,300	1	L	40・50	2
SB0401H	13,370		H		2
SB0601H	13,000	1	H	60	2
SB1401L	36,250		L		2
SB1401H	35,700	1	H	40	2
SB1402L	34,100		L		2
SB1402H	37,300	2	H	40	2
SB1501L	36,250		L		2
SB1501H	37,960	1	H	50・60	2
SB1502L	37,300		L		2
SB1502H	39,000	2	H	50	2
SB1602L	39,000		L		2
SB1602H	43,100	2	H	60	2
SB1801L	37,960		L		2
SB1801H	37,300	1	H	80・100	2
SB1802L	47,100		L		2
SB1802H	48,700	2	H	80	2

SB1-BL、SB1取付金具備付

