

電磁クラッチ・ブレーキ

三木プーリ株式会社

206251

電磁ブレーキタイプ111-13G,12G,11G

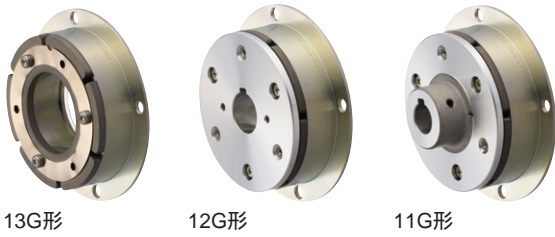

13G形

12G形

11G形

ブレーキアーマチュアを使った各種のアーマチュアアセンブリと薄形ステータを組合わせた軽量・省スペースの電磁ブレーキ

●用途

制動・保持、高頻度運転、位置決め、寸動、ソフトストップ

●仕様

型式	摩擦トルク(N・m)		励磁電圧 (DC-V)	容量(20) (W)	最高回転数 (min ⁻¹)
	動(Td)	静(Ts)			
111-06	5	5.5	24	11	8000
111-08	10	11		15	6000
111-10	20	22		20	5000
111-12	40	45		25	4000
111-16	80	90		35	3000
111-20	160	175		45	3000
111-25	320	350		60	2000

形状	ステータ	フランジ取付け形
	アーマチュア	13G形...ダイレクト取付け(通し軸用) 12G形...シャフト取付け(内ボス形) 11G形...シャフト取付け(外ボス形)

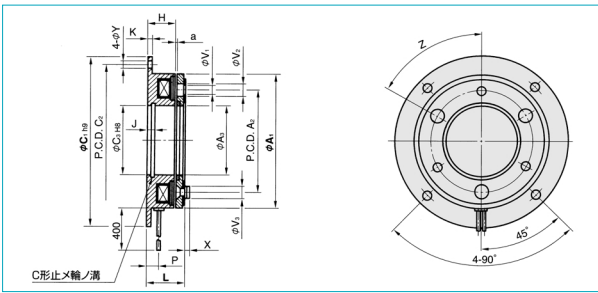

111-13G(ダイレクト取付け形アーマチュア)

サイズ	価格	A1	A2	C2	C3	L	V1	Y	Z
06	23,560	63	46	72	35	22	3-3.1	5	
08	29,380	80	60	90	42	24.5	3-4.1	6	6-60°
10	34,750	100	76	112	52	28	3-5.1	7	
12	45,000	125	95	137	62	31	3-6.1	7	
16	62,460	160	120	175	80	35	3-8.1	9.5	6-60°
20	84,340	200	158	215	100	41.5	3-10.2	9.5	
25	137,610	250	210	270	125	48	4-12.2	11.5	8-45°

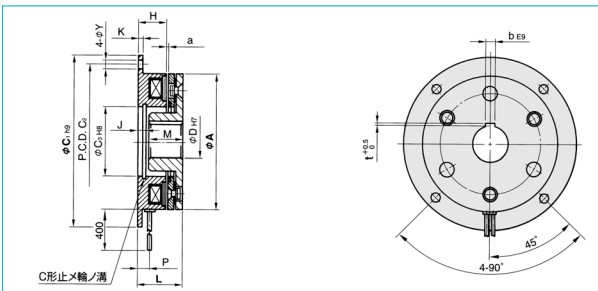

111-12G(シャフト取付け形アーマチュア)

サイズ	価格	A	C2	C3	L	M	Y	D	b
06	26,940	63	72	35	25.5	15	5	12	4
08	32,910	80	90	42	28.5	20	6	15	5
10	39,640	100	112	52	33	25	7	20	5
12	52,040	125	137	62	37	30	7	25	7
16	74,390	160	175	80	42	38	9.5	30	7
20	98,890	200	215	100	50.5	45	9.5	40	10
25	158,730	250	270	125	59	54	11.5	50	12

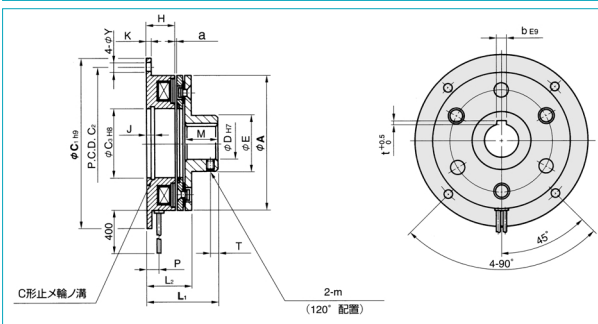

111-11G(シャフト取付け形アーマチュア)

サイズ	価格	A	C2	C3	L1	M1	Y	D1	b
06	26,940	63	72	35	37	15	5	12	4
08	32,910	80	90	42	44.5	20	6	15	5
10	39,640	100	112	52	53	25	7	20	5
12	52,040	125	137	62	61	30		25	7
16	74,390	160	175	80	73	38	9.5	30	7
20	98,890	200	215	100	86.5	45		40	10
25	158,730	250	270	125	102	54		50	12
								60	15

111形取り付け例

●112-13GとVプーリとの組合せ例

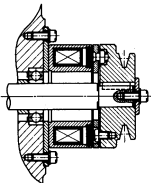

●111-12Gをたて軸ボールネジ上端に取付けた例

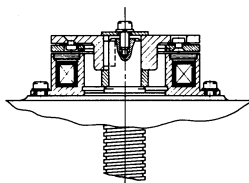

●111-11Gを軸端に取付けた例

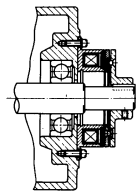

●101-15Gと111-12Gとを組合わせ通し軸上に取付けた例

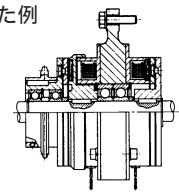

空圧・油圧・真空

直動システム・関連

ロボット・FA

制御・検出・計測

駆動・回転

軸受・素材・機械

7 動力伝達・伝動

搬送・運搬

ポンプ・送風機・粉体

工場設備・環境