

エア-浮上式ボールキャスター・クリーンルーム用ボールキャスター (株)フリーベアコーポレーション

312761

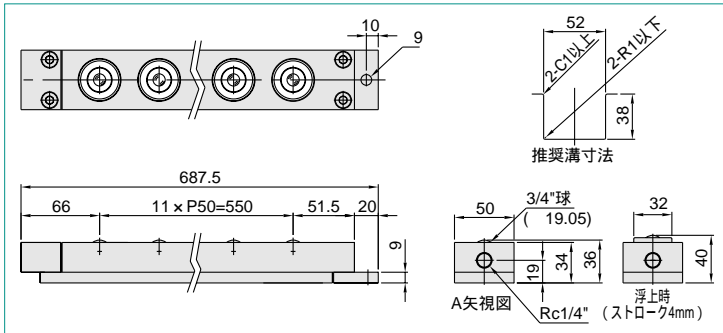

エア-浮上式フリーベアユニット5036シリーズ仕様・価格

型番	価格	負荷能力 KN		
		使用空気圧 MPa		
AFU-5036M-12	244,000	0.40	0.50	0.60
		2.88	3.72	4.68

重荷重用フリーベア

C-5HT/スパナ 価格 2,000 許容荷重20kg

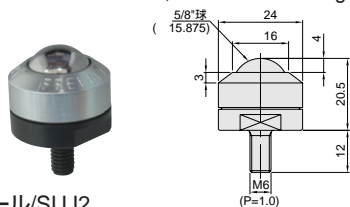

ボール/SUJ2
カバー/SS400相当、ボール受け/SCM415

C-6HT/スパナ 価格 4,000 許容荷重50kg

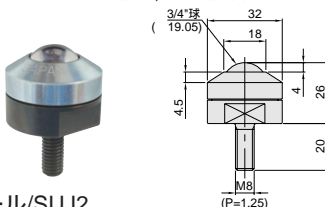

ボール/SUJ2
カバー/SUM23、ボール受け/SCM415

S-6HT/スパナ 価格 6,300 許容荷重50kg

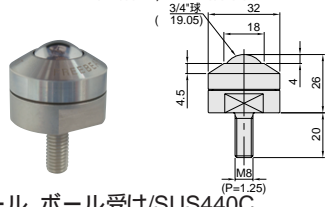

ボール、ボール受け/SUS440C
カバー/SUS304

クリーンルーム用フリーベア

J-8Y/CR 価格 2,000 許容荷重10kg

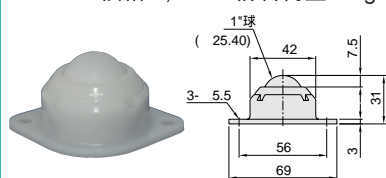

メインボール、本体/ポリアセタール
小ボール/SUS304

J-6HJ/CR 価格 2,900 許容荷重5kg

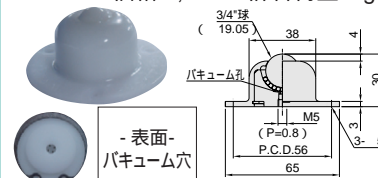

メインボール、本体/ポリアセタール
小ボール/SUS304

S-6HAL/CR 価格 4,000 許容荷重50kg

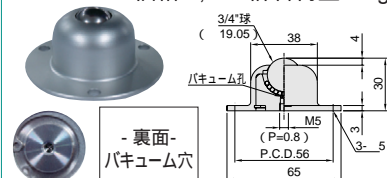

ボール、ボール受け/SUS440C
カバー/アルミ アルマイト処理)

クリーンルーム用フリーベア S-3HK

S-3HK-UP 価格 5,050



ボール/UPE

S-3HK-PK 価格 5,100



ボール/PEEK

S-3HK-PO 価格 4,850



ボール/POM

S-3HK-304 価格 4,600



ボール/SUS304

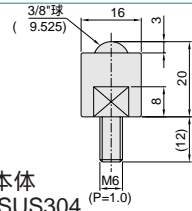

本体/SUS304
小ボール/SUS304

クリーンルーム用フリーベア S-5HK

S-5HK-UP 価格 7,000

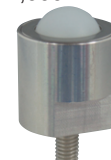

ボール/UPE

S-5HK-PK 価格 7,300



ボール/PEEK

S-5HK-PO 価格 5,700



ボール/POM

S-5HK-304 価格 5,400



ボール/SUS304

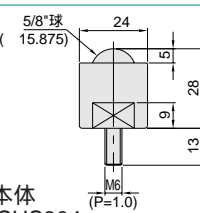

本体/SUS304
小ボール/SUS304



空圧・油圧・真空

直動システム・関連

ロボット・FA

制御・検出・計測

駆動・回転

軸受・素材・機械

動力伝達・伝動

搬送・運搬

ポンプ・送風機・粉体

工場設備・環境